

Rozdzielnica budowlana ze stojakiem typu ERB1

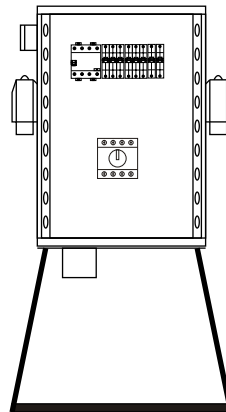

Typ rozdzielnicy	ERB1-B-1x32-1x16-2x230	ERB1-D-1x32-1x16-2x230	ERB1-E-1x32-1x16-4x230
Numer katalogowy	5221010	5221050	5221011
Przyłącze	GNIAZDO WTYK 32A	LISTWA LZ 35mm	LISTWA LZ 2x35mm
Wyłącznik główny	63A	63 A	63 A
Gniazda 3x400V 5x32A	szt 1	1	1
Gniazda 3x400V 5x16A	szt 1	1	1
Gniazda 230V 16A	szt 1x2	1x2	2x2
Napięcie nominalne	Un 400V	400V	400V

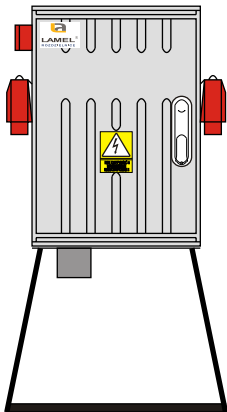

Wymiary obudowy

Typ	Wymiar [mm]			Materiał obudowy
	A	B	G	
ARB 1	400	600	250+20	Aluminium
ERB 1	400	600	250	Laminat
TRB 1	400	580+15	250	Termo

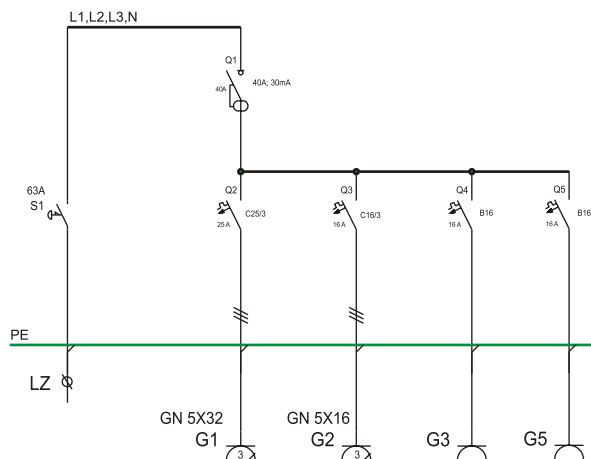
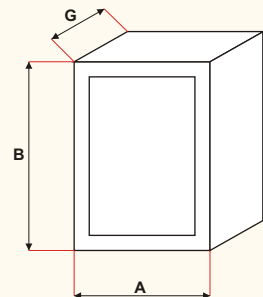

Wyposażenie

- S1 rozłącznik główny 63A
- Q1 wyłącznik różnicowo prądowy 30mA
- Q2 wyłącznik instalacyjny C 25A 3p
- Q3 wyłącznik instalacyjny C 16A 3p
- Q4-5 wyłącznik instalacyjny B 16A 1p
- GN 1 Gniazdo 3x400V, 32A
- GN 2 Gniazdo 3x400V, 16A
- GN 3-4 Gniazdo 230V

Rozdzielnica budowlana L1-BUD-D02-STOJAK

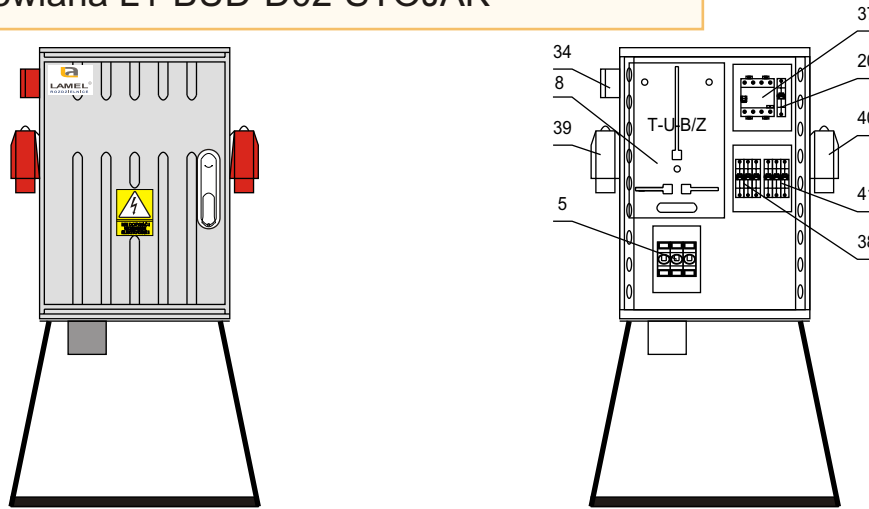

Typ rozdzielnicy	ERB1-B-1x32-1x16-2x230	ERB1-D-1x32-1x16-2x230	ERB1-E-1x32-1x16-4x230
Numer katalogowy	5221010	5221050	5221011
Przyłącze	GNAZDO WTYK 32A	LISTWA LZ 35mm	LISTWA LZ 2x35mm
Wyłącznik główny	63A	63 A	63 A
Gniazda 3x400V 5x32A	szt 1	1	1
Gniazda 3x400V 5x16A	szt 1	1	1
Gniazda 230V 16A	szt 1x2	1x2	2x2
Napięcie nominalne	Un 400V	400V	400V

Wymiary obudowy

Typ	Wymiar [mm]			Materiał obudowy
	A	B	G	
ARB 1	400	600	250+20	Aluminium
ERB 1	400	600	250	Laminat
TRB 1	400	580+15	250	Termo

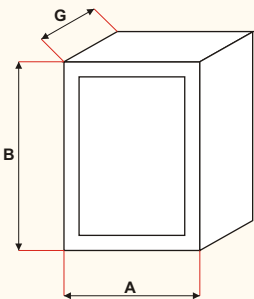

Wyposażenie

- 5 rozłącznik główny 63A
- 8 tablica licznikowa TL 3
- 37 wyłącznik różnicowo prądowy 30mA
- 20 wyłącznik instalacyjny C 25A 3p
- 38 wyłącznik instalacyjny C 16A 3p
- 41 wyłącznik instalacyjny B 16A 1p
- 34 Gniazdo 3x400V, 32A
- 39 Gniazdo 3x400V, 16A
- 40 Gniazdo 230V

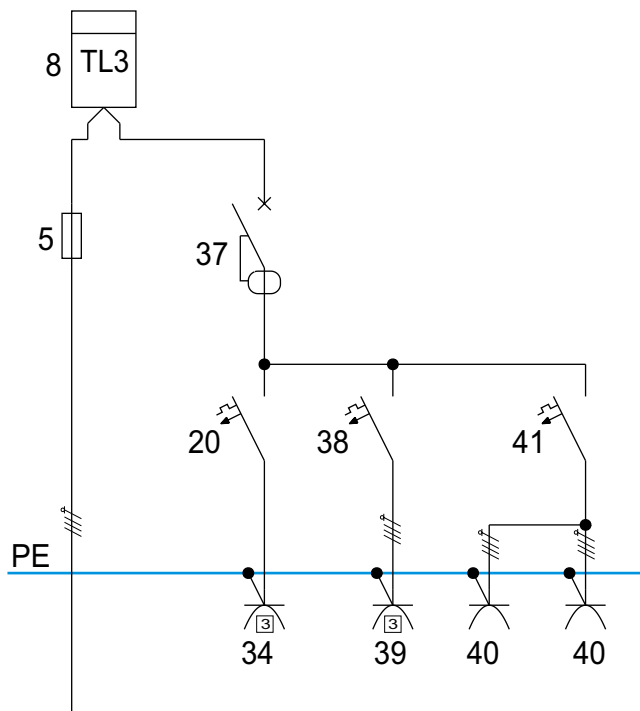

Rozdzielnica budowlana typu SRB



Typ rozdzielnic	SRB 2A-1x32-1x16-2x230	SRB 2B-1x32-1x16-2x230	SRB 2A-1x32-1x16-4x230	SRB 2B-1x32-1x16-4x230
Numer katalogowy	5221010	5221050	5221011	5221051
Przyłącze	GNIAZDO WTYK 32A	LISTWA LZ 16mm	GNIAZDO WTYK 32A	LISTWA LZ 16
Wyłącznik główny	63A	63 A	63 A	63 A
Gniazda 3x400V 5x32A szt	1	1	1	1
Gniazda 3x400V 5x16A szt	1	1	1	1
Gniazda 230V 16A szt	2	2	4	4
Napięcie nominalne Un	400V	400V	400V	400V

Wymiary obudowy

Typ	Wymiar [mm]			Materiał obudowy
	A	B	G	
SRB 2	300+50	510	300+50	Stal

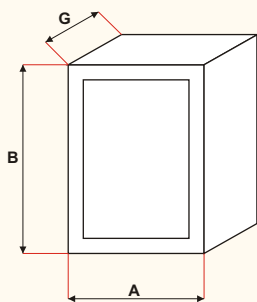

Wyposażenie

- S1 rozłącznik główny 63A
- Q1 wyłącznik różnicowo prądowy 30mA
- Q2 wyłącznik instalacyjny C 25A 3p
- Q3 wyłącznik instalacyjny C 16A 3p
- Q4-5 wyłącznik instalacyjny B 16A 1p
- GN 1 Gniazdo 3x400V, 32A
- GN 2 Gniazdo 3x400V, 16A
- GN 3-4 Gniazdo 230V

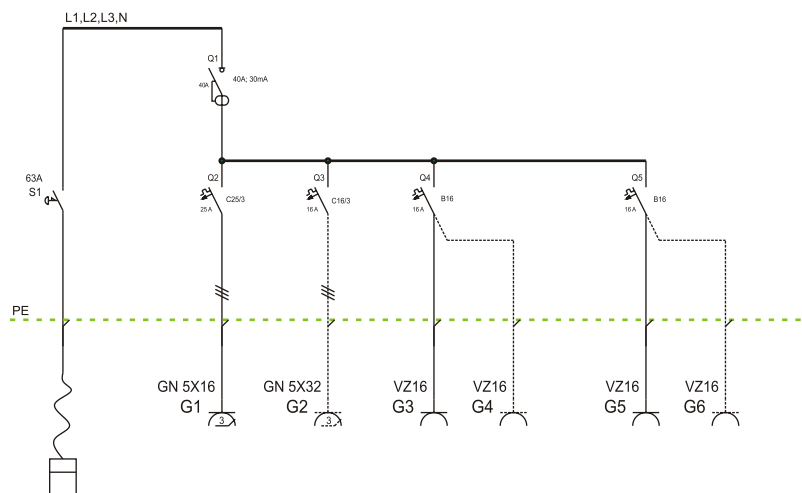
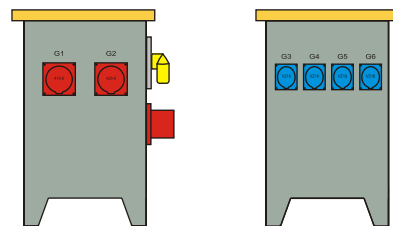
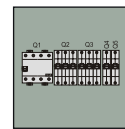

Rozdzielnica budowlana typu SRB



Typ rozdzielnicy	SRB 2A-2x32-2x16-8x230	SRB 2B-2x32-2x16-8x230	SRB 2D-2x32-2x16-8x230	SRB 2E-2x32-2x16-8x230
Numer katalogowy	5221043	5221073	5221153	5221193
Przyłącze	GNAZDO WTYK 32A	LISTWA LZ 16mm	LISTWA LZ 35	LISTWA LZ 2x35
Wyłącznik główny	63A	63 A	63 A	63 A
Gniazda 3x400V 5x32A	szk 2	2	2	2
Gniazda 3x400V 5x16A	szk 2	2	2	2
Gniazda 230V 16A	szk 8	8	8	8
Napięcie nominalne	Un 400V	400V	400V	400V

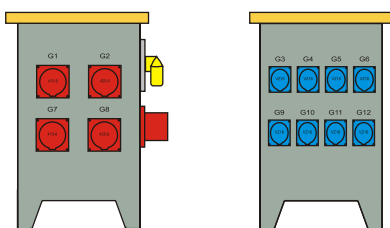
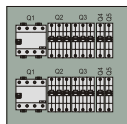

Wymiary obudowy

Typ	Wymiar [mm]			Materiał obudowy
	A	B	G	
SRB 2	300+50	510	300+50	Stal

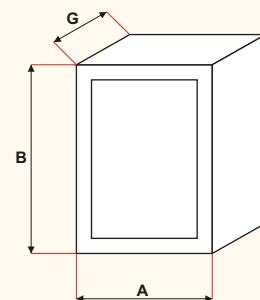

Wyposażenie

- S1 rozłącznik główny 63A
- Q1, Q5 wyłącznik różnicowo prądowy 30mA
- Q2, Q6 wyłącznik instalacyjny C 25A 3p
- Q3, Q7 wyłącznik instalacyjny C 16A 3p
- Q4-5, Q8-9 wyłącznik instalacyjny B 16A 1p
- GN 1, GN 7 Gniazdo 3x400V, 32A
- GN 2, GN 8 Gniazdo 3x400V, 16A
- GN 3-6, GN 9-12 Gniazdo 230V

